

제품사용 설명서

BD-H900HC/H910HC BD-H900HB/H910HB
BD-H900HS/H910HS

- 본 제품의 올바른 사용을 위하여 사용설명서를 반드시 읽어주십시오.
- 이 사용설명서에는 제품보증서가 포함되어 있습니다.
- 본 제품은 국내(대한민국)용입니다. (AC220V 전용)

판매원 - 주식회사 콜라노비타
제조원 - 주식회사 콜라노비타

주소 : 충남 천안시 서북구 직산읍 부송3길 61

서비스센터 대표번호 전국 어디서나 **1588-6560**

온라인 A/S 접수 인터넷 홈페이지 http://www.novita.co.kr

각 부분의 명칭

본체 앞부분 ※ 모델마다 그림과 실물이 다를 수 있습니다.

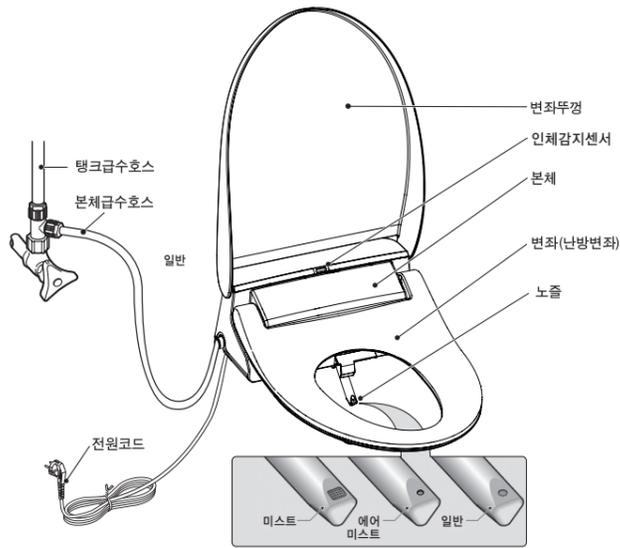

인체감지센서

- 인체감지센서는 센서의 범위 내에서 물체와의 거리로 동작합니다.
- 인체감지센서가 감지할 수 있도록 센서와 가깝게 바른 자세로 변좌에 앉아주세요.
- 인체감지센서가 감지하지 못하면 세정, 비데, 키즈, 퀵변 등 기능이 동작하지 않습니다.
- 인체감지센서가 감지된 후 기능을 사용할 수 있습니다.
- 인체감지센서에 이물질이나 물방울이 묻지 않도록 주의해 주세요.

본체 뒷부분

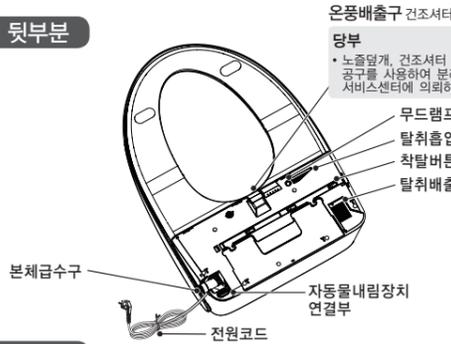

구성품

- ※ 탱크급수호스는 설치환경과 소비자 필요에 따른 별매품입니다.
- ※ 구입문의는 서비스센터(1588-6560)로 문의바랍니다.
- 주의**
- 본 제품에는 자동물내림장치가 포함되어 있습니다. 자동물내림 기능을 사용하기 위해서는 자동물내림 장치를 반드시 설치해야 합니다.
- 자동물내림장치 설치방법은 별도의 설명서를 참고 하시기 바랍니다.

설치시에 필요한 것

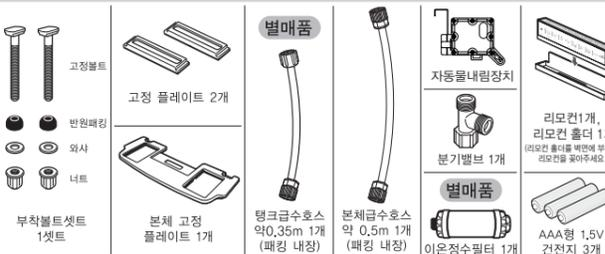

설치 전 준비사항 및 설치방법

설치전 준비 사항

- 사용중** 이전설치(이사 또는 비데의 설치 장소를 옮기고자 할 때)는 서비스센터 (1588-6560)로 문의 바랍니다.

1 기존 변좌를 해제하여 주십시오.

- 너트를 공구 등으로 풀어, 변좌를 해제합니다.
- 당부**
- 해체한 변좌뚜껑과, 변좌, 너트 등은 잘 보관 하세요.
- 이사항때 원래의 상태로 복원시 필요함입니다.



2 급수밸브를 잠금 주십시오.

- 급수 밸브를 오른쪽으로 돌려 물이 나오지 못하게 잠금 주십시오.

3 탱크급수호스를 분리 하십시오.

- 탱크급수호스를 왼쪽으로 돌려 분리하십시오.

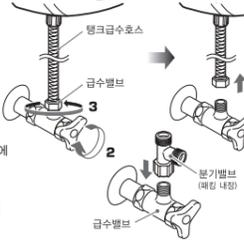

4 분기밸브를 조립해 주십시오.

- 분기밸브를 급수밸브(탱크급수호스를 분리한 곳)에 설치하십시오.

! 무리하게 힘을 가하여 조이면 파손의 우려가 있습니다.

- 참고**
- 화장실의 급수밸브를 확인하십시오. 부족공이외에 별도판매부품이 필요한 경우가 있습니다.
- 확인후에, 구입한 판매점에 상담해 주십시오.

■ 일반의 급수밸브

■ 속나사 급수밸브

■ 특수용 급수관, 후레쉬밸브의 배관공사는 전문적인 공사가 필요합니다.



5 탱크급수호스를 연결하십시오.

- 패킹없이 조립될 수 없습니다.
- 탱크급수호스를 연결할때는 분기밸브가 돌아가지 않도록 분기밸브를 잡고 연결하세요.

- 당부**
- 비데 설치시 제품에 조립된 새로운 호스를 사용하세요. (기존에 사용하던 낡은 호스는 재사용하지 마세요.)
- 물통호스(탱크급수호스)는 기중에 연결되어 있는 호스를 사용할 수 있으며, 설치환경과 소비자 필요에 따른 별매품입니다.



설치방법 ※ 정상적인 사용을 위해 반드시 급수밸브를 열고 전원플러그를 꽂아주세요.

- 사용중** 이전설치(이사 또는 비데의 설치 장소를 옮기고자 할 때)는 서비스센터(1588-6560)로 문의 바랍니다.

1 도기에 고정플레이트를 설치합니다.

- 고정볼트에 끼워져 있는 반원 패킹, 와셔, 너트를 분리하여, 고정 볼트를 고정 플레이트에 끼웁니다.
- 고정볼트의 단차부분을 고정 플레이트에 끼워 주세요.
- 고정볼트를 변기 구멍에 맞게 조절하면서 끼운 후, 반원패킹, 와셔, 너트를 순서대로 결합한 후 고정합니다.

- 당부**
- 장기간 사용시엔 고정볼트가 느슨해질 수 있습니다. 그럴때에는 너트를 다시 단단히 조여 주십시오.

- !**
- ① 본체를 부착하여 고정시킬때 본체와 변기의 중심이 맞도록 주의하여 고정시켜주세요.
- ② 렌치를 이용하여 견고하게 조여주세요.

2 비데 본체를 설치합니다.

- 비데를 도기에 부착할때
- 비데를 양쪽으로 잡고 딸깍 소리가 날때까지 밀어 넣어 주세요.
- 변좌를 전후좌우로 움직여, 빠지지 않는지 확인합니다.
- 비데를 도기에서 분리할때
- 간단하게 비데를 분리할 수 있습니다.
- 본체 오른쪽 벽면에 있는 본체 칫발 버튼을 누른 상태에서 앞으로 잡아당겨 주세요.

- !**
- 비데 설치시 전원코선이 비데를 비롯하여 놀림이 없도록 설치 하것. (화재 발생의 원인이 될 수 있습니다.)

3 본체급수호스를 연결하고, 급수밸브를 열어 주십시오.

- 본체쪽에 본체급수호스를 연결합니다.
- 호스 연결부에 패킹이 있는지 확인후 호스를 연결하세요.
- 패킹없이 조립하면 누수될 수 있습니다.
- 분기밸브에 걸림물이 붙어 있는것을 확인하고, 본체급수호스를 연결합니다.
- 비데 설치시 제품과 함께 제공되는 새로운호스를 사용하세요. (기존에 사용하던 낡은 호스는 재사용하지 마세요.)

정수필터 구입시 설치방법

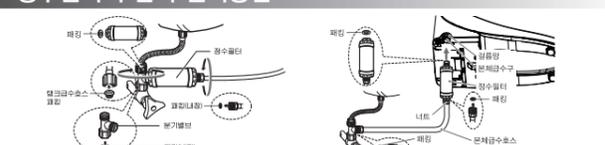

안전을 위한 주의사항 꼭 지켜주십시오.

- 사용자의 안전을 지키고 재산상의 손해를 막기 위한 내용입니다.
- 반드시 잘 읽고 제품을 올바르게 사용해 주십시오.

- 경고** 지시사항을 위반할 시 사람이 사망하거나 중상을 입을 가능성이 예상되는 내용입니다.
- 주의** 지시사항을 위반할 시 사람이 부상을 입거나 물적 손해발생이 예상되는 내용입니다.
- 행위금지** 하지 말아야 할 항목을 강조하여 나타냅니다.
- 강제지시** 꼭 따라야 할 항목을 강조하여 나타냅니다.

면책사항에 대해서

- 지진, 낙뢰, 풍수해 및 당사의 책임이외의 화재, 제3자에 의한 행위, 그외의 사고, 소비자의 고의 또는 과실, 오용, 그외의 이상의 조건에서의 사용에 의해 발생한 손해에 대해서는 당사는 일체 책임을 지지않습니다.
- 본제품의 사용 또는 사용불능에서 오는 부수적인 손해(사람이외의 손실, 사업의 중단등)에 관해서, 당사는 일체 책임을 지지않습니다.
- 사용설명서의 기재내용을 지키지않음으로 인해 발생한 손해에 대해서는, 당사는 일체 책임을 지지않습니다.

안전상의 경고

경고

- 번기에 설치되지 않고, 급수용 호스가 연결되지 않은 제품에는 절대 전원을 연결하지 마십시오.
- 전원은 교류220V용, 정격 10A이상의 콘센트를 단독으로 사용하십시오.
- 본 제품은 220V 전용 제품입니다.
 - 발열 또는 발화의 위험이 있습니다.
 - 전원 플러그는 콘센트에 확실하게 꽂아 주십시오.
- 화장실에 환풍기나 다른 전열부품의 전원 배선에 제품을 동시에 연결 하지 마십시오.
- 고장난 제품을 그대로 사용하지 마십시오.
 - 화장실 전용제품으로 사용설명서에 기재된 사용용도 이외의 다른 목적으로 사용하지 마십시오.
 - 제품을 고장난 상태에서 계속 사용하면 화재나 감전, 누수의 원인이 될 수 있으므로, 본사 고객 상담실로 서비스 의뢰를 하십시오.
- 제품을 절대 물에 넣지 마세요.
 - 고장, 감전의 원인이 됩니다.
- 금수는 상수도를 사용하십시오.
 - 상수도 외의 공업용수 또는 중수를 제품에 연결하지 마십시오.
 - 피부 염증이나 피부병 및 방광염을 일으킬 염려가 있으며 제품 고장 발생의 원인이 됩니다.
- 전원코드가 손상되었거나 플러그 및 철거용 콘센트는 사용하지 마시고 고객상담실에 연락하여 교환 하십시오.
 - 전원코드는 제조사, 판매점 또는 자제가 있는 기술자만 수리할 수 있습니다.
 - 화재나 감전의 원인이 됩니다.

- 제품을 분리, 분해하거나 수리 또는 개조하지 마시고, 제품내부에 이물질이 들어가지 않도록 주의하십시오.
- 제품본체나 전원 플러그에 물을 뿌리거나, 습기가 많은 곳에서 사용하지 마십시오.
- 화재나 감전 부상의 원인이 됩니다.
 - 제품 수리는 고객상담실에 의뢰 하십시오.
- 화재나 감전의 원인이 됩니다. (고장원인이 되어 무상서비스를 받을 수 없습니다.)

- 반드시 접지 처리된 AC 220V/60Hz전용 콘센트에 꽂아 사용하시고, 누전이나 감전 방지를 위해, 접지는 반드시 하십시오.
- 젖은 손으로 전원 플러그를 절대 만지지 마십시오.
 - 젖은 손으로 전원 플러그를 뽑거나 꽂으면 감전 또는 부상의 원인이 됩니다.
- 외부 손질 또는 제품을 번기에서 분리할 때는 안전을 위해 반드시 전원 플러그를 콘센트에서 뽑아 주십시오.
 - 고장 및 감전의 원인이 될 수 있습니다.
- 담배나 타는 물질을 제품에 가까이 놓거나 제품을 버리지 마십시오.
 - 화재나 고장의 원인이 됩니다.

- 전원플러그에 먼지가 묻어 있을 때는 마른 천으로 닦아내 주십시오.
 - 반드시 실행
 - 화재 및 감전의 원인이 됩니다.
- 피워코드를 완전히 끼워 주십시오.
 - 그렇지 않으면 화재발생, 피워코드 변형문제가 발생 합니다.
- 설명서에 따라 설치해 주십시오.
 - 설명서에 의거 설치하지 않으면 누수, 화재, 감전 발생의 원인이 됩니다.
 - 설치용 호스는 제품에 조립된 호스를 사용해야 하며, 오래된 호스는 사용하면 안됩니다.
- 어린이가 노을이나 온풍배출구에 이물질 또는 손을 넣지 못하도록 하여 주십시오.
 - 감전
 - 화상을 입을 수 있습니다.
 - 화재나 감전의 원인이 됩니다.
 - 제품 고장의 원인이 될 수 있습니다.

- 어린이가 사용시 변좌에 빠질 수 있으므로 어른과 동행하여 사용하십시오. 비데상부에 앉아서 충격을 가하지 마세요. 유아는 위에서 장난치지 않습니다.
- 어린이가 기기를 가지고 놀지 않도록 감시하는 것이 좋습니다.
- 연결관 호스를 무리하게 잡아 당기거나, 구부리지 마십시오.
 - 고장 및 감전의 원인이 될 수 있습니다.
- 제품청소시 비데 외관에 세정제(가스렌지용, 산성제, 싼크대용, 변기세척제, 화장실용세제, 벤젠, 신나, 클린저, 각종 얼룩제거제) 및 냉매 제거용 방향제를 사용하지 마십시오.
 - 위외 세정약품이나 방향제를 사용하면 제품외관의 변색과 파손의 위험이 있고 전기안전상의 문제가 발생 할 수 있습니다.
- 이 기기는 신체 감각 정션능력이 떨어져 있어거나 경화과 지식이 부족하여 감촉이나 지시 없는 안전하게 기기를 사용할 수 없는 사람(어린이 포함)이 사용하도록 만들어지지 않았습니다.
 - 어린이가 기기를 가지고 놀지 않도록 감시하는 것이 좋습니다.
- 전사광선을 파해서 설치해 주십시오.
 - 반드시 실행
 - 외관의 변색이 발생할 수 있습니다.
- 청소시 제품을 세우거나 뒤집은 상태로 바닥면(하부), 노을 출입구, 온풍배출구 등 제품을 물을 뿌리지 마세요.
 - 물뿌림 금지
 - 고장 및 감전의 원인이 됩니다.

설치후 확인

리모컨 설치방법

1 건전지를 넣습니다.

- 측면에 있는 건전지 랙을 돌려서 엽니다.
 - 동전을 이용하면 좀 더 쉽게 열 수 있습니다.
- 부속 AAA형 1.5V 건전지 3개를 ⊕, ⊖극성을 맞춰 넣습니다.
- 건전지 랙을 돌려서 닫습니다.

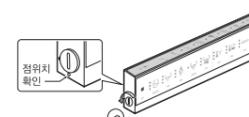

2 리모컨을 벽면에 설치합니다.

- 리모컨에 부착된 리모컨 홀더를 분리하여 리모컨 홀더의 뒷면에 부착된 양면 테이프를 확인합니다.
 - 부착된 양면 테이프를 떼어내기 어려우므로 리모컨이 작동하는 위치를 찾은 후 부착하세요.
- 벽면을 깨끗이 닦고, 리모컨 홀더에 부착된 양면 테이프의 적색 길지를 벗겨낸 다음, 리모컨 홀더를 벽면에 붙입니다.
 - 리모컨 홀더를 본체 조작용과 가까운 위치에 밀면 본체에 신호가 잘 수신 됩니다.
- 리모컨 홀더에 리모컨을 걸고, 칫발 감지된 상태에서 "건조" 버튼을 눌러 정상적으로 작동하는지 확인 합니다.
 - 정상적으로 작동하지 않을 때에는 리모컨이 작동하는 위치를 찾아 리모컨 홀더를 다시 붙여주세요.

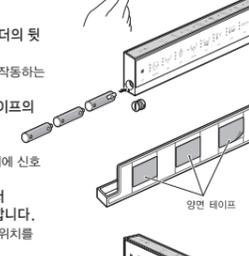

3 리모컨을 리모컨 홀더에 끼웁니다.

- 리모컨이 리모컨 홀더에 제대로 고정되는지 확인해 주세요.

- 당부**
- 리모컨에 강한 충격을 주거나 소비자의 권리가 미흡할 경우 (파손시 물을 뿌리거나, 거친 솔로 문지르거나 등) 본사 패키지에 훼손되어 방수기능을 저하시킬 수 있으며, 이러한 사용자의 부주의로 인한 침수 발생시 당사는 책임지지 않습니다.

동작 확인

아래 순서대로 동작을 확인해 주세요.

- 콘센트에 전원플러그를 꽂아주세요.
 - 노을이 최대로 신장 후회됩니다. (순기동)
 - 주의** 전원플러그를 꽂을때는 반드시 제품이 설치된 상태에서 꽂아 주십시오. 세우거나, 눕히거나, 기울인 상태에서 전원플러그를 꽂으면 고장이 발생할 수 있습니다.
- 자동급수가 완료될 때까지 기다려주세요.
 - 자동급수(수거지 기능)가 진행되고 급수가 완료 되면 부저음이 발생합니다.
- 오른쪽 그림과 같이 인체감지센서에 손바닥을 근접시켜 동작시켜주세요.
 - 인체감지센서가 감지되면 탈취팬이 동작합니다.
- 세정 버튼을 눌러 세정기능 동작을 확인 합니다.
 - 노을이 신장될 때에 손 또는 움직임을 사용하여 주위로 물이 튀는 것을 막아주시기 바랍니다.
 - 주의** 물을 막아주시기 바랍니다.
- 물이 나오는 것을 확인 후 정지 버튼을 눌러 동작을 멈춥니다.
 - 자동노을제척 완료 후, 노을이 들어갑니다.



안전상의 주의

- 주의** 다음과 같은 분이 사용할 때는 번기에 앉을 때와 일어설때 넘어지지 않도록 보호자의 주의 관리가 필요합니다. 어린이나 노약자, 혼자서 번기에 앉거나 일어설 수 없는 분 등.

- 변좌나 변좌뚜껑을 밟고 올라가거나 무리하게 기대지 마십시오. 특히 변좌뚜껑 위에는 있지 마십시오.
 - 금지
 - 비교적 낮은 온도에서도 장시간 피부와 접촉하면 저온 화상을 일으킬 수 있습니다.
 - 어린이, 노약자, 환자, 신체활동이 불편하신 분 등은 변좌오동, 온수오동, 건조오동등 (제)로 사용하지 마십시오.
 - 고온으로 사용후 후에는 노약자, 어린이, 피부가 약한 사용자 등을 위해 사용온도를 낮은 온도 (제)로 조절해 주시기 바랍니다.
- 자온화상에 주의 하십시오.
 - 금지
 - 피부 건조, 발열, 발진, 화상, 피부염, 피부과 질환 등 저온 화상을 일으킬 수 있습니다.
 - 노을출입구가 막혀 있을 경우 사용하지 않는 부드러운 천으로 닦아주세요.
- 변좌나 변좌뚜껑을 무리하게 닫지 마십시오.
 - 금지
 - 고장의 원인이 됩니다.
- 온풍배출구와 노을부위에 소변이 묻지 않도록 하십시오.
 - 반드시 실행
 - 악취 및 고장의 원인이 됩니다.
 - 노을출입구가 막혀 있을 경우 사용하지 않는 부드러운 천으로 닦아주세요.

- 제품청소시 비데 외관에 세정제(가스렌지용, 산성제, 싼크대용, 변기세척제, 화장실용세제, 벤젠, 신나, 클린저, 각종 얼룩제거제) 및 냉매 제거용 방향제를 사용하지 마십시오.
 - 금지
 - 위외 세정약품이나 방향제를 사용하면 제품외관의 변색과 파손의 위험이 있고 전기안전상의 문제가 발생 할 수 있습니다.
- 이 기기는 신체 감각 정션능력이 떨어져 있어거나 경화과 지식이 부족하여 감촉이나 지시 없는 안전하게 기기를 사용할 수 없는 사람(어린이 포함)이 사용하도록 만들어지지 않았습니다.
 - 반드시 실행
 - 어린이가 기기를 가지고 놀지 않도록 감시하는 것이 좋습니다.
- 연결관 호스를 무리하게 잡아 당기거나, 구부리지 마십시오.
 - 금지
 - 고장 및 감전의 원인이 될 수 있습니다.
- 전사광선을 파해서 설치해 주십시오.
 - 반드시 실행
 - 외관의 변색이 발생할 수 있습니다.

- 어린이가 사용시 변좌에 빠질 수 있으므로 어른과 동행하여 사용하십시오. 비데상부에 앉아서 충격을 가하지 마세요. 유아는 위에서 장난치지 않습니다.
- 어린이가 기기를 가지고 놀지 않도록 감시하는 것이 좋습니다.
- 연결관 호스를 무리하게 잡아 당기거나, 구부리지 마십시오.
 - 금지
 - 고장 및 감전의 원인이 될 수 있습니다.
- 제품청소시 비데 외관에 세정제(가스렌지용, 산성제, 싼크대용, 변기세척제, 화장실용세제, 벤젠, 신나, 클린저, 각종 얼룩제거제) 및 냉매 제거용 방향제를 사용하지 마십시오.
 - 금지
 - 위외 세정약품이나 방향제를 사용하면 제품외관의 변색과 파손의 위험이 있고 전기안전상의 문제가 발생 할 수 있습니다.
- 이 기기는 신체 감각 정션능력이 떨어져 있어거나 경화과 지식이 부족하여 감촉이나 지시 없는 안전하게 기기를 사용할 수 없는 사람(어린이 포함)이 사용하도록 만들어지지 않았습니다.
 - 반드시 실행
 - 어린이가 기기를 가지고 놀지 않도록 감시하는 것이 좋습니다.
- 연결관 호스를 무리하게 잡아 당기거나, 구부리지 마십시오.
 - 금지
 - 고장 및 감전의 원인이 될 수 있습니다.
- 전사광선을 파해서 설치해 주십시오.
 - 반드시 실행
 - 외관의 변색이 발생할 수 있습니다.

- 어린이가 사용시 변좌에 빠질 수 있으므로 어른과 동행하여 사용하십시오. 비데상부에 앉아서 충격을 가하지 마세요. 유아는 위에서 장난치지 않습니다.
- 어린이가 기기를 가지고 놀지 않도록 감시하는 것이 좋습니다.
- 연결관 호스를 무리하게 잡아 당기거나, 구부리지 마십시오.
 - 금지
 - 고장 및 감전의 원인이 될 수 있습니다.
- 제품청소시 비데 외관에 세정제(가스렌지용, 산성제, 싼크대용, 변기세척제, 화장실용세제, 벤젠, 신나, 클린저, 각종 얼룩제거제) 및 냉매 제거용 방향제를 사용하지 마십시오.
 - 금지
 - 위외 세정약품이나 방향제를 사용하면 제품외관의 변색과 파손의 위험이 있고 전기안전상의 문제가 발생 할 수 있습니다.
- 이 기기는 신체 감각 정션능력이 떨어져 있어거나 경화과 지식이 부족하여 감촉이나 지시 없는 안전하게 기기를 사용할 수 없는 사람(어린이 포함)이 사용하도록 만들어지지 않았습니다.
 - 반드시 실행
 - 어린이가 기기를 가지고 놀지 않도록 감시하는 것이 좋습니다.
- 연결관 호스를 무리하게 잡아 당기거나, 구부리지 마십시오.
 - 금지
 - 고장 및 감전의 원인이 될 수 있습니다.
- 전사광선을 파해서 설치해 주십시오.
 - 반드시 실행
 - 외관의 변색이 발생할 수 있습니다.

제품사용법

※ 조작부 디자인은 모델에 따라 다소 차이가 있을 수 있습니다.

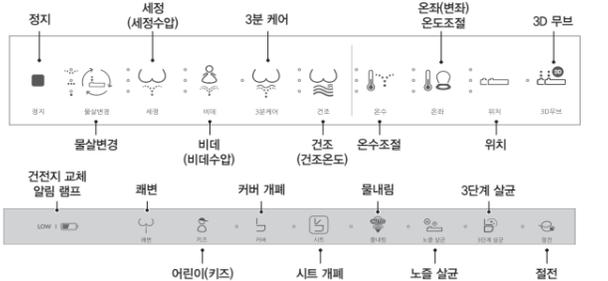

정지

- 기능 사용 중에 동작을 멈추고 싶은 경우 **■** (정지) 버튼을 누르세요.
 - 세정, 비데, 3분케어, 건조, 캐변, 키즈, 노즐살균, 3단계살균 기능이 멈춥니다.

물살변경

- 세정, 비데 사용시 **↻** (물살 변경) 버튼을 누르면 물살이 변경됩니다

- 그림과 같이 일반, 미스트, 에어미스트 물살로 선택 가능합니다.
- 일반, 미스트, 선택 시 세정, 비데 버튼을 누르면 수입 변경이 가능합니다.
- ※에어미스트 사용시 수입 조절이 불가능합니다.
- 물살 변경 버튼을 눌러 물살 선택 후, 세정 비데 기능 사용도 가능합니다.

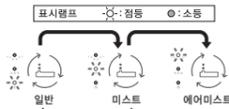

세정/비데

- 변화에 얹은 상태에서 **↻** (세정), **↻** (비데) 버튼을 누르세요.

- 변화에 얹은 상태에서 각 버튼을 누르면 기능이 동작합니다.
- 각 버튼을 누를때마다 수입이 변경됩니다.
- 각 기능 사용 시 온수온도를 조절해서 사용할 수 있습니다.

3분케어

- **↻** (3분케어) 버튼을 누르세요.

- 변화에 얹은 상태에서 버튼을 누르면 기능이 동작합니다.
- 에어미스트 물살로 약3분 동안 온수온도가 일정하게 유지됩니다.
- 온수온도를 '고'로 설정되며, 조절을 할 수 없습니다.

당부

- 온수 꺼짐 상태에서도 온수가 나오며, 계절에 따라 온수 가열시간이 필요하여 노즐이 늦게 나올 수 있습니다.

건전지 교체 알림

- 건전지 전원이 낮아지면 건전지 교체 램프(**🔋**)가 점등됩니다.

- 건전지 교체 램프가 점등되면 건전지를 교체해 주세요.
- 교체 방법은 리모컨 설치방법을 참조 하세요.

- ❗ 주의
 - 건전지 교체시 AAA 타입 3개를 사용하십시오.
 - 제품에 표시된 극성에 따라 넣어 주십시오.
 - 타입 및 사용 중 이물질로 인해 홀들의 일부가 막힘이 있을 경우 제품의 고장이 발생됩니다.

캐변

- 변화에 얹은 상태에서 캐변에 **↻** (캐변) 버튼을 누르세요.

- 세정보다 강한 수입으로 항문을 마사지 해줍니다.
- 이 기능은 물을 이용하여 마사지 효과를 주는 기능입니다.

키즈 세정

- **↻** (키즈) 버튼을 누르세요.

- 키즈 기능은 어린이들이 사용하기 편하도록 설계한 기능입니다.
- 키즈버튼을 누르면 비데세정 동작 후 건조 기능이 자동으로 동작 합니다.
- 세정(중), 온수온도(저), 변화온도(저), 건조온도(저)로 자동 설정 됩니다.
- 키즈 세정 중에는 수입을 조절할 수 있습니다.

커버 개폐

- **↻** (커버) 버튼을 누르세요.

- 커버가 닫힌 상태에서 버튼을 누르면, 커버가 열립니다.
- 커버가 열린 상태에서 버튼을 누르면, 커버가 닫힙니다.
- 커버, 시트가 열린 상태에서 버튼을 누르면, 시트가 닫힌 후 커버가 닫힙니다.

시트 개폐

- **↻** (시트) 버튼을 누르세요.

- 시트가 닫힌 상태에서 버튼을 누르면 시트가 열립니다.
- 시트가 열린 상태에서 버튼을 누르면 시트가 닫힙니다.
- 커버, 시트가 닫힌 상태에서 버튼을 누르면, 커버가 열린 후 시트가 열립니다.

물내림

- **↻** (물내림)버튼을 누르면 물내림 동작을 합니다.
 - 이 때 부저음(띵)이 발생합니다.

- 물내림 버튼을 수 초간 누르면 자동물내림 기능이 설정/해제 됩니다.

- 자동물내림 설정

- 세정, 비데 등 사용 후 변화에서 일어나면, 일정시간 경과 후 물내림장치가 동작합니다.

- 자동물내림 동작 시간 설정

- 초기 설정: 5초 / 재설정: 10초

- **↻** (온수) **↻** (온좌) 버튼을 수초간 누를 때마다 자동물내림 동작 시간이 설정 할 수 있습니다.

- 자동물내림 해제

- 자동물내림이 해제되어 있을 경우에는 물내림버튼을 눌러주세요.

- 물내림 동작 중에 물내림 버튼은 동작하지 않습니다.

- 이는 고장이 아닙니다. 물내림 동작이 완료 된 후 물내림 버튼을 눌러주세요.

건조

- **↻** (건조) 버튼을 누르세요.

- 건조 기능 사용전에 티슈 등으로 물방울을 닦아내면 효과적인 건조가 됩니다.
- 건조 버튼을 누를 때마다 건조온도가 (저 → 중 → 고 → OFF) 순서로 변경됩니다.

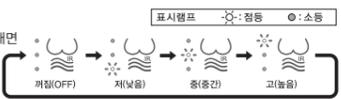

온수 온도 조절

- **↻** (온수) 버튼을 누르세요.

- 버튼을 누를때마다 설정 온도가 변경 됩니다.

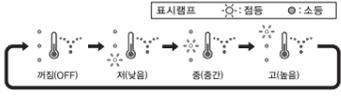

온좌(변좌) 온도 조절

- **↻** (온좌) 버튼을 누르세요.

- 온좌 버튼을 누를때마다 설정 온도가 변경 됩니다.
- 주위 온도에 따라서 변화온도는 변화 합니다.
- 변화 온도를 '고'로 설정 후 장시간 사용 시 저온 화상의 우려가 있으므로 착좌 일정시간 경과 후 안전 온도로 유지됩니다.



위치

- 세정, 비데 동작중에 **↻** (위치 | 클린) 버튼을 누르세요.

- 초기는 중앙의 위치이고, 전후로 조절할 수 있습니다.
- 노즐위치버튼을 누를 때 마다 노즐 위치를 총 3단계로 조절할 수 있습니다.

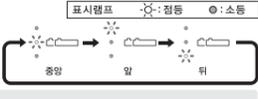

당부

- 노즐위치의 설정은 본체에 기억되지 않습니다. 기능동작이 끝난 후 변화에서 일어나면 초기위치(중앙)로 되돌아 갑니다. 다음에 사용할때는 다시 한번 조절이 필요하게 됩니다.

3D무브

- 세정, 비데, 캐변, 키즈세정 중 **↻** (3D무브)버튼을 누르세요.

- 3D무브 버튼을 누를때마다 설정/해제가 반복되면서 표시램프가 점등됩니다.
- 3D무브가 설정되면 전/후/좌/우로 움직이며, 광범위하게 세정합니다.
- 3분케어 기능에서는 3D무브를 설정할 수 없습니다.

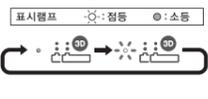

노즐 살균 / 클린 (노즐청소)

- 1 변화무쌍 및 변화를 열어 주세요

- 2 조작부의 **↻** (노즐살균)버튼을 눌러 주세요.

- 노즐이 왕복하면서 전후수로 살균한 후 신장된 상태에서 정지 합니다.
- 버튼을 누를 때마다 세척을 위치가 변경 됩니다. (미스트 → 에어미스트 → 일반)

- 3 노즐이 신장된 상태에서 청소를 시작해 주세요

- 노즐청소시 부드러운, 스펀지나, 브러시, 천 등을 물에 적서 가볍게 닦아 주십시오.
- 노즐청소 및 사용 중 이물질로 인해 홀들의 일부가 막힘이 있을 경우 부드러운 브러쉬로 가볍게 닦아 주세요.



당부

- 본체 및 리모컨에 강한 충격을 받지 않도록 주의 하세요.
- 청소시 제품을 세우거나 뒤집은 상태로 바닥면(하부), 노즐출입구, 온풍배출구등 제품에 물을 뿌리지 마세요. 고장 및 감전의 원인이 됩니다.

- 4 본체 조작부의 **■** (정지) 버튼을 눌러 주세요.

- 노즐 청소가 끝난 후 정지 버튼을 누르거나 일정 시간이 지나면 노즐이 들어옵니다.
- 버튼을 누르지 않고 노즐을 강제로 열어 넣으면 노즐이 고장날 수 있습니다.

당부

- 노즐이 본체에 들어간 후 탁탁 소리가 날 수 있으며 고장은 아닙니다

- 5 노즐 복귀 확인 후, 변화 및 변화 무쌍을 천천히 닫습니다.

※ 제품관리 및 손질방법은 당사 인터넷 홈페이지를 참고하세요. <http://www.novita.co.kr>

3단계 살균/자동살균

- **↻** (3단계 살균) 버튼을 누르세요.

- 살균기능 작동 시 표시등이 점등되며, 비데 사용 중에는 작동하지 않습니다.
- 유로 → 노즐 → 도기 순으로 전해수를 일정 시간동안 분사하여 살균 합니다.
- 자동살균 기능은 전원코드를 연결한 시간 기준 24시간 간격으로 자동 동작 합니다.

당부

- 도기 살균시 전해수 물방울이 변화에 튀는 현상이 있을수 있습니다.
- 정전이나 청소등으로 전원코드를 뽑은 경우 다시 연결한 시간을 기준으로 자동살균기능이 활성화 되어 설정 시간이 바뀝니다.
- 자동살균 기능 시간 설정 : 자동살균 동작 시간을 재설정 하고 싶은 경우, 3단계 살균 버튼을 3초 이상 눌러 주세요. 설정 시간을 기준으로 24시간 간격으로 자동 동작합니다. (부저음 : 띵라라띵→)
- 자동살균 기능 해제 : 자동 살균 기능이 설정되어 있는 경우, 해제를 원하면 3단계 살균 버튼을 5초 이상 눌러주세요. (부저음 : 띵→띵)

절전

- **↻** (절전) 버튼을 누르세요.

- 절전으로 설정된 경우, "절전" 램프가 켜집니다.
- 온수온도와 변화온도는 설정온도에 관계없이 온수히터와 변화히터의 동작을 멈춥니다.
- 온좌(변좌)에 얹아 인체감지센서가 감지하면, 온수히터와 변화히터는 설정된 온도로 동작 합니다.

고장 신고전 확인 사항

※ 다음과 같은 사항에 대하여 서비스를 받으시면 소정의 수수료가 부과될 수 있습니다. (기타 공금한 사항이 있을때는 1588-6560으로 문의 하시면 자세한 내용을 안내받을 수 있습니다.)

증 상	확 인 사 항
물이 나오지 않을 때	<ul style="list-style-type: none"> • 단수인지 확인하여 주십시오. • 급수밸브가 잠겨있는지 확인 하십시오. • 걸름링(수도필터)이 막혀 있는지 확인 하십시오.
동작이 되지 않을 때	<ul style="list-style-type: none"> • 전원플러그가 콘센트에 꽂혀 있는지 확인 하십시오. • 본체 조작패널의 램프가 꺼져 있는지 확인 하십시오. • 필터가 막혀있으면 물이 공급되지 않아 동작이 되지 않습니다. • 변화가 없지 않을 경우 인체감지센서가 동작하지 못하여 제품이 동작하지 않습니다.
누수가 있을 때	<ul style="list-style-type: none"> • 배관연결이 정확한지 재점검 후 본체 누수시에는 구입처 또는 서비스센터(1588-6560)로 연락을 주십시오.
수입이 약할 때	<ul style="list-style-type: none"> • 수입 표시램프에 수입설정이 "저"에 있는지 확인 하십시오. • 걸름링(수도필터)에 이물질이 끼어 있는지 확인 하십시오.
온수, 변화, 온풍이 따뜻하지 않을 때	<ul style="list-style-type: none"> • 온수와 변화 설정온도가 꺼져있거나 "저" 또는 "중"에 설정 되었는지 확인 하십시오. • 온풍설정온도가 꺼져있거나 "저"에 있는지 확인 하십시오. • 변화가 따뜻하지 않을 경우 절전기능을 사용하고 있는지 확인 하십시오. • 온도 잠금 기능이 설정되어 있는지 확인 하십시오.
노즐이 나오지 않을 때	<ul style="list-style-type: none"> • 전원플러그가 콘센트에 꽂아 있는지 확인 하십시오. • 세정, 비데 기능 버튼을 눌러도 노즐이 나오지 않을 때에는 서비스센터(1588-6560)로 연락주십시오.
세정수가 차거나 미지근할 때	<ul style="list-style-type: none"> • 온수 설정온도를 "중" 또는 "고"로 조절해 사용하여 주십시오. • 온수 설정온도가 온수히터 꺼짐으로 되어 있는지 확인하여 주십시오.
본체가 흔들릴 때	<ul style="list-style-type: none"> • 고정볼트를 단단하게 조여 주십시오.
온풍건조가 도중에 멈출 때	<ul style="list-style-type: none"> • 일정 시간이 되면 건조 기능이 멈춥니다. 다시 한번 건조 버튼을 눌러 주십시오.

서비스에 대하여

- ▶ **고객의 권리**
고객께서는 제품 사용중에 고장 발생시 구입일로부터 1년동안 무상서비스를 받으실 수 있는 [소중한 권리]가 있습니다. 단, 고장 과실 및 천재지변에 의한 경우는 무상서비스 기간내에라도 유상 처리됨을 알려 드립니다.

- ▶ **유상서비스(고객의 비용부담)에 대한 책임**

- 서비스 신청시 다음과 같은 경우는 유상서비스 기간내라도 유상처리 됩니다.
- 1) 제품에 이물질들 투입물, 음료수, 커피, 장난감 등하여 고장이 발생하였을 경우
- 2) 제품을 떨어뜨리거나, 충격으로 인하여 제품파손 및 기능상의 고장이 발생하였을 경우
- 3) 신나, 뽕뽕 등 유기용제에 의하여 외관 손상 및 변형이 된 경우
- 4) 클리노비타 정품이 아닌 부품 또는 소모품을 사용하여 제품 고장이 발생했을 경우
- 5) 정격 전압이 맞지 않는 곳에서 사용하여 제품 고장이 발생하였을 경우
- 6) 고객이 제품을 임의로 분해하여 부품들의 분실 및 파손되었을 경우
- 7) 클리노비타의 수리기사가 아닌 사람이 제품을 수리 또는 개조하여 고장이 발생하였을 경우
- 8) 천재지변(낙뢰, 화재, 풍수해, 가스, 염해, 지진 등)에 의해 고장이 발생하였을 경우
- 9) 클리노비타 제품 사용설명서내에 "안전을 위한 주의사항"을 지키지 않아 고장이 발생하였을 경우 (안전을 위한 주의사항)을 잘 지키면 제품을 오래 사용할 수 있습니다.)
- 10) 기타 고장 과실에 의하여 제품 고장이 발생하였을 경우



제품 사용법(본체)



당부

- 세정/비데 조작은 변화에 얹어야 조작 할 수 있습니다.

- 1 변화 무쌍을 엽니다.

- 2 변화에 얹습니다.

- 인체감지센서 감지 후 세정 조작이 가능합니다.
- 탈취기능이 설정되어 있으면 탈취팬이 동작합니다.

- 3 **↻** 또는 **↻** 버튼을 누릅니다.

- 자동으로 노즐 세척을 합니다.
- 노즐 위치는 리모컨의 노즐 위치 조정 버튼으로 단계별로 조절할 수 있습니다.
- 일정 시간 이상 사용하면, 기능 동작이 멈춥니다. 계속 사용하실 경우에는 다시 한번 버튼을 눌러 주세요.
- 리모컨의 무브 설정에 따라서 무브로 동작 합니다.

- 4 **■** 버튼을 누르고, 기능 동작을 정지합니다.

- 노즐이 노출기구 부근에서 전후 왕복을 반복하며 세척됩니다.
- 가능 동작을 일정 시간 이상 사용하면 타이머가 작동하여 자동 정지 합니다. 한번 더 사용하시려면 다시 세정, 비데 버튼을 눌러 주세요.

무드 램프

- 커버가 열리면 무드 램프가 켜집니다.

- 시트(변좌)에 얹아 인체감지센서가 작동하거나, 커버가 닫힌무드 램프가 꺼집니다.

- 무드 램프 설정 / 해제

- **↻** (3D 무브) 버튼을 수초간 누르면, 부저음이 발생하며 누를 때 마다 기능이 설정(부저음 : 띵→), 해제(부저음 : 띵→띵)됩니다.

자동 탈취

- 인체감지센서가 감지하면 자동으로 탈취가 동작합니다.
- 인체감지센서가 해제되면 일정시간 동안 동작 후 자동 정지합니다.
- **↻** (절전) 버튼을 수초간 누르면 자동탈취가 해제됩니다.

당부

- 인체감지센서가 계속 감지하고 있을 경우 최대 약1시간 동안 동작 후 자동 정지합니다.
- 탈취필터는 본체 내부에 장착되어 있습니다.

자동 개폐

- 자동 개폐는 인체감지센서 범위 내에서 물체와의 거리로 동작합니다.

당부

- 인체감지센서에서 이물질이나 물방울이 묻지 않도록 주의해 주세요.

- 사람이 제품 가까이 있으면 커버는 자동으로 열립니다.
- 사람이 제품에서 멀어지면 일정시간 후에 커버는 자동으로 닫힙니다.
- 초기 설정은 자동개폐 설정 상태입니다.
- **↻** (커버) 버튼을 수초간 누르면, 부저음이 발생하며 누를때마다 기능이 설정(부저음 : 띵→) / 해제(부저음 : 띵→띵)됩니다.
- 자동물내림 설정/해제 상태와 관계없이 일정시간 후에 커버는 자동으로 닫힙니다.
- 시트와 커버가 모두 열려 있을 경우 일정시간 후에 사람이 제품 가까이 있다면다 시트와 커버는 닫힙니다.

제품 사양

모델명		BD-H900HC/H910HC BD-H900HB/H910HB BD-H900HS/H910HS
전원		교류 220V, 60Hz
정격소비전력		최대 1,450W
급수 방식	타입	수도 직결식
	사용가능급수압력	0.07~0.75MPa
온수 세정 장치	수입조절	세정, 비데 각 3단계 (약, 중, 강)
	온수온도조절	단계별 조절(OFF, 저, 중, 고)
	노출위치조절	3단계 조절
난방 변화 장치	온수히터	1,400W
	안전장치	써소스위etch(온도과열방지), 온도퓨즈
변좌온도조절	단계별 조절(OFF, 저, 중, 고)	
	변좌히터	50W
안전장치	온도퓨즈	
	온풍온도조절	단계별 조절(OFF, 저, 중, 고)
건조 장치	건조히터	290W
	안전장치	온도퓨즈, 바이메탈
패적 기능	탈취	촉매탈취
	절전모드	절전
전원코드		길이 약 1.3m
사용급수온도		약 5℃ ~ 35℃ (권장 10℃ ~ 30℃)
누전차단기능		-

제품 중량
약 4.4kg

제품 크기
폭 : 401mm
전후 : 540mm
높이 : 148mm

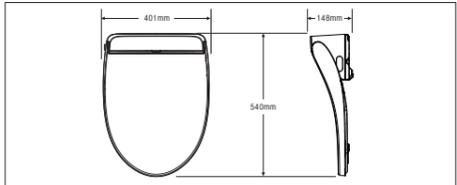

제품보증서



서비스에 대하여

저희 클리노비타에서는 품목별 소비자 분쟁해결 기준 (공정거래위원회 고시)에 따라 아래와 같이 제품에 대한 보증을 실시합니다. 서비스 요청시 주석회사 클리노비타 또는 지정된 협력사에서 서비스를 합니다. 보상여부 및 내용통보는 요구일로부터 7일 이내에, 피해보상은 통보일로부터 14일 이내에 해결하여 드립니다.

제품명	모델명
구입일	년 월 일
구입대리점	Serial No.
	판매금액

무로서비스 ※일반 제품을 영입용으로 전환하여 사용할 경우의 보증기간은 반으로 단축 적용됩니다.

■ 소비자 피해 유형	제품보증기간 이내	제품보증기간 이후
■ 구입 후 10일 이내에 정상적인 사용 상태에서 발생한 성능 기능상의 고장 발생시	제품교환또는구입가 환급	해당없음
■ 구입 후 10일 이내에 중요한 수리를 요함대	제품교환또는구입가 환급	해당없음
■ 구입 후 1개월 이내에 중요한 수리를 요함대	제품교환또는구입가 환급	해당없음
■ 제품 구입시 운송과정 및 제품 설치 중 발생한 피해	제품교환	해당없음
■ 교환된 제품이 1개월 이내에 중요한 구입가 환급	해당없음	수리를 요하는 고장발생
■ 교환 불가능시	구입가 환급	해당없음
■ 동일하자로 2회까지 고장 발생시	무상수리	유상수리
■ 동일하자로 3회째 고장 발생시	제품교환또는구입가 환급	유상수리
■ 서로 다른 하자로 5회째 고장 발생시	제품교환또는구입가 환급	유상수리
■ 소비자가 수의뢰한 제품을	제품교환 또는 정액	정액
■ 소비자가 수의뢰한 제품들	제품교환 또는 정액	정액
■ 부품보유기간내 수리용부품들보유 하고 있음(수리가능)한경우	구입가 환급	10%가산하여 환급
■ 수리용 부품은 있으나 수리 불가능시	제품교환또는구입가 환급	정액
■ 제품교환 또는 정액	정액	정액

■ 소비자의 고의, 과실로 인한 고장의 경우	유상수리	정액
■ 수리가 불가능한 경우		